

男子団体組合せ

優勝	()	2位	()
3位	()	3位	()

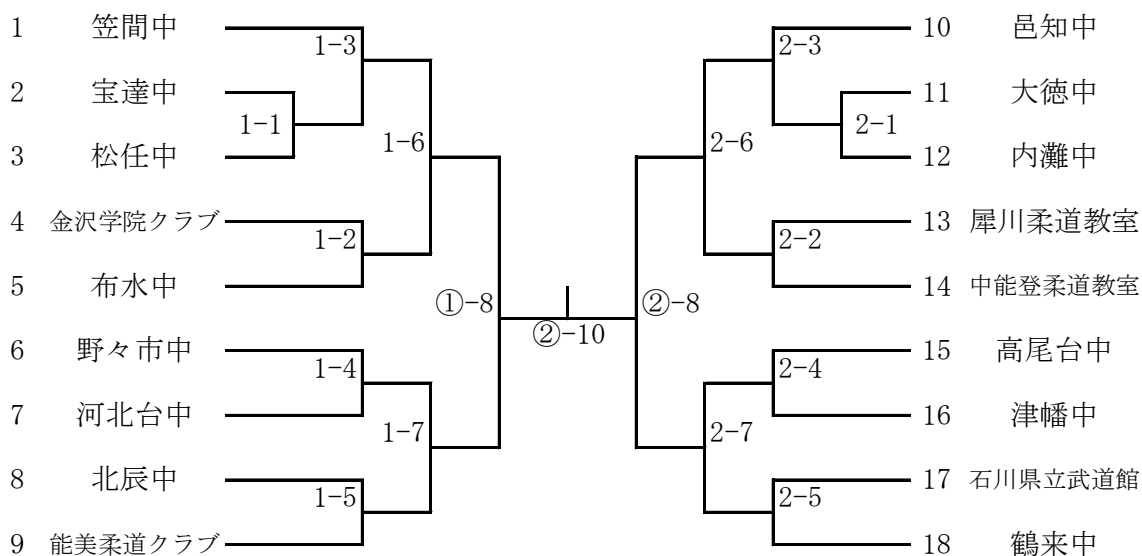

女子団体組合せ

優勝	()	2位	()
3位	()	3位	()

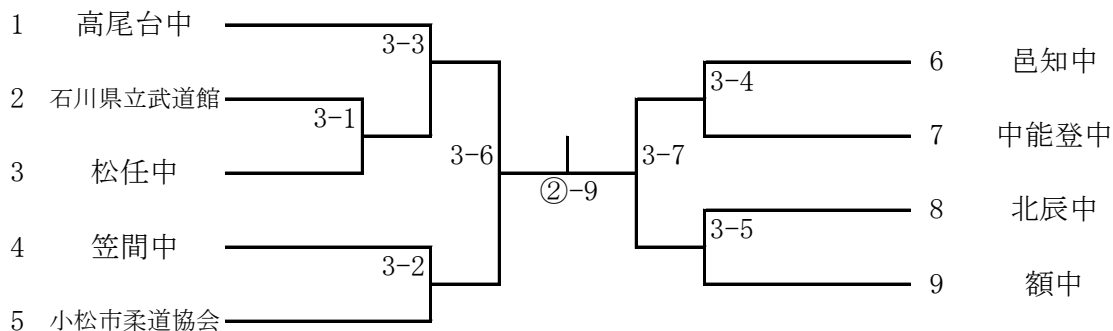

男子50kg級【第1試合場】

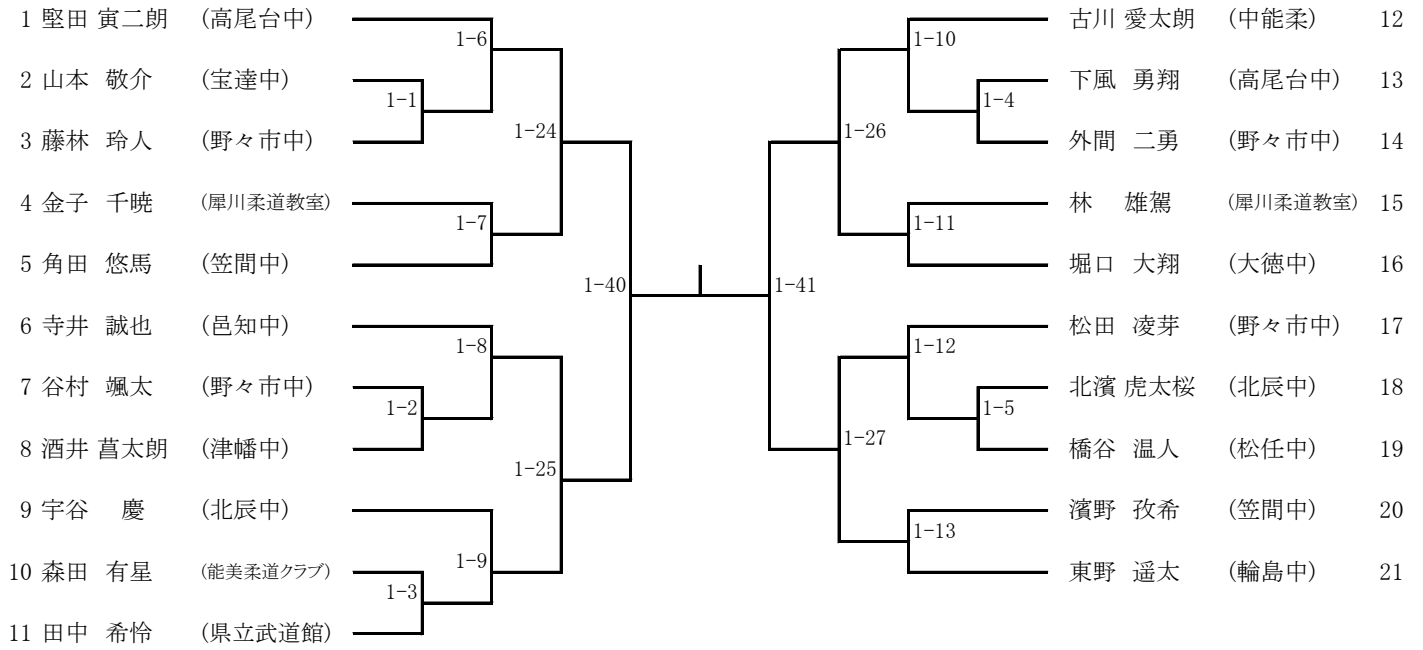

男子55kg級【第2試合場】

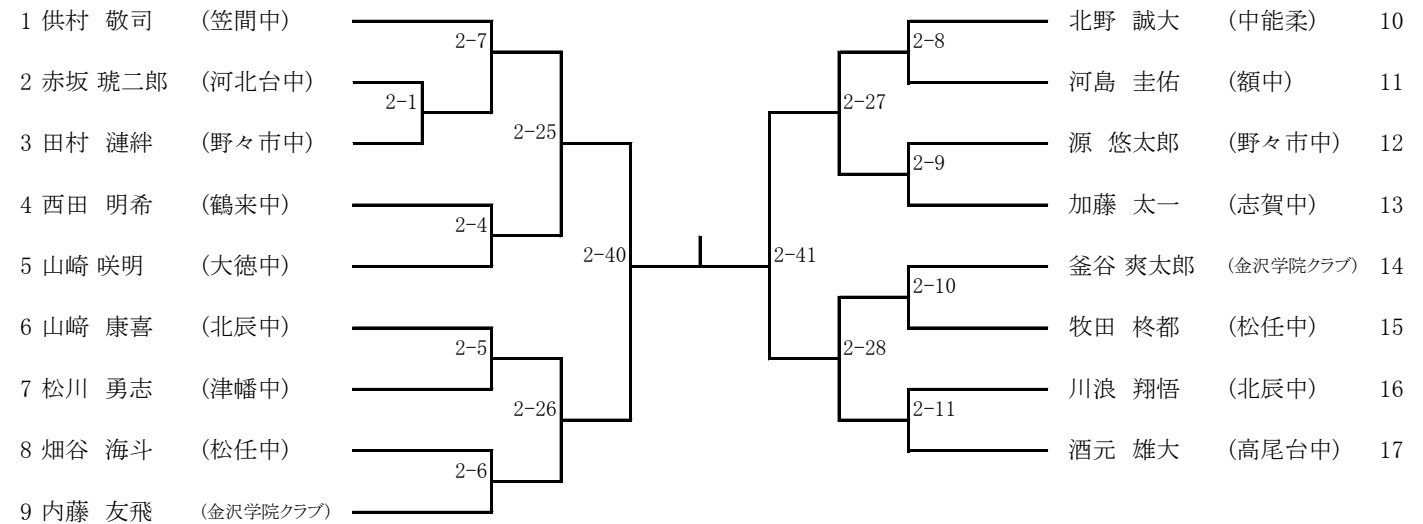

男子60kg級【第3試合場】

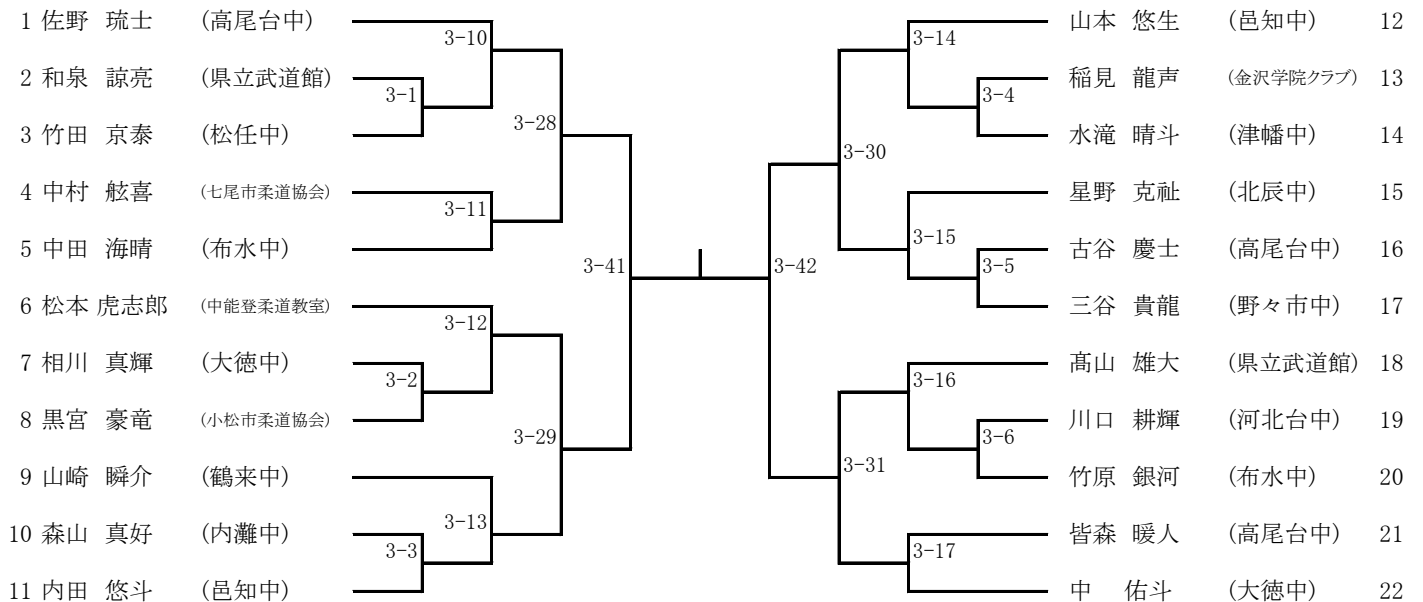

男子66kg級【第2試合場】

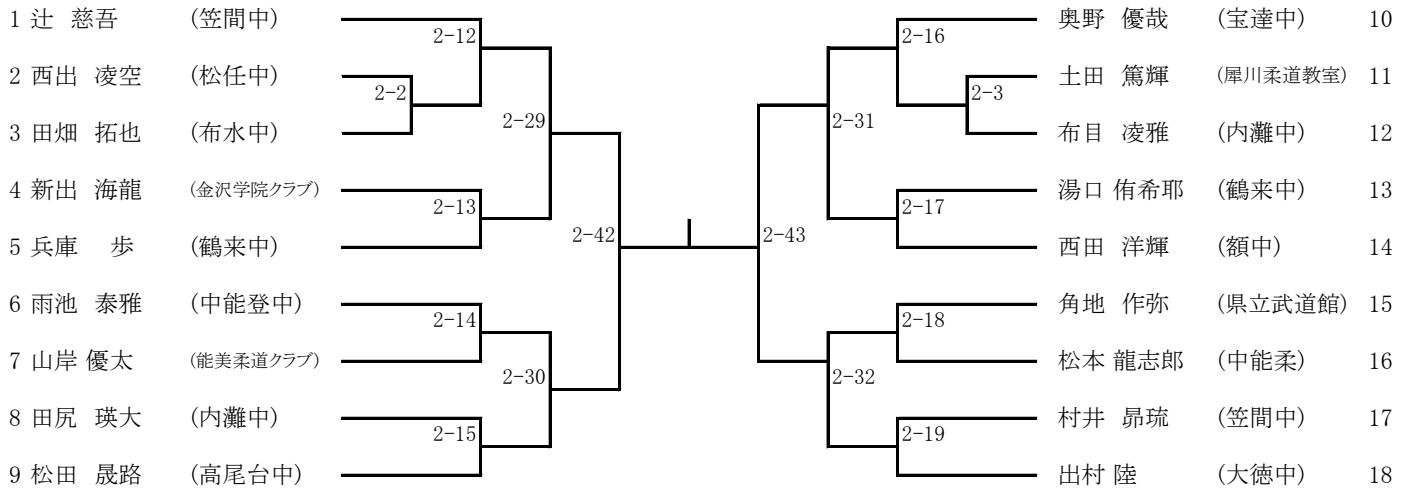

男子73kg級【第1試合場】

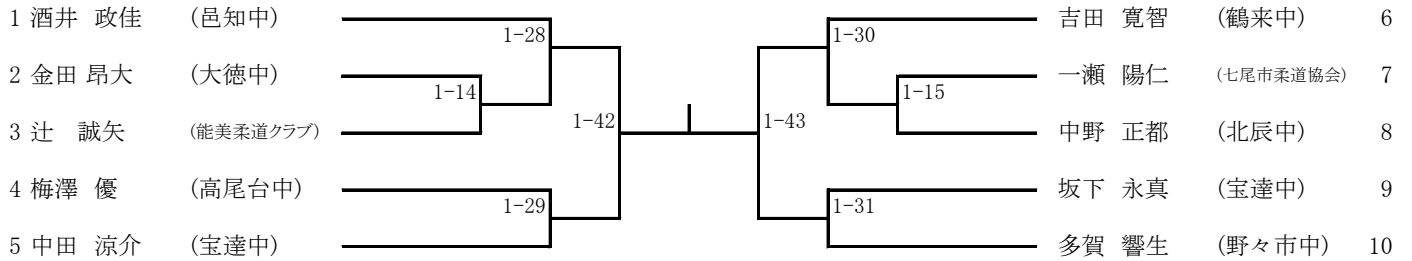

男子81kg級【第1試合場】

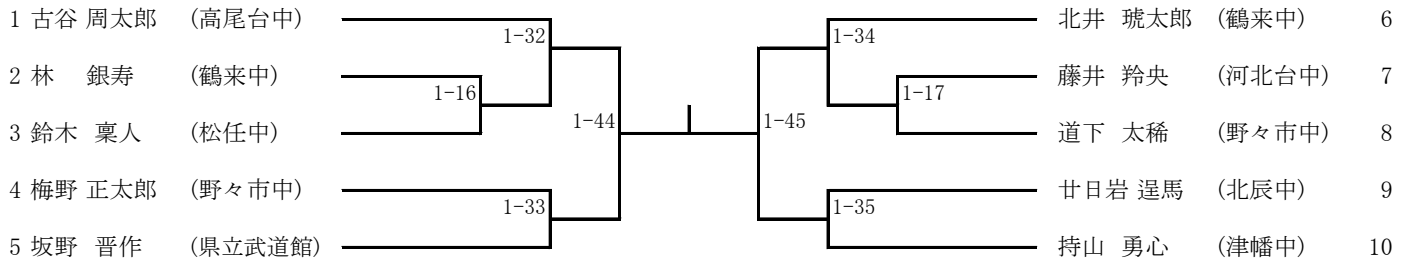

男子90kg級【第3試合場】

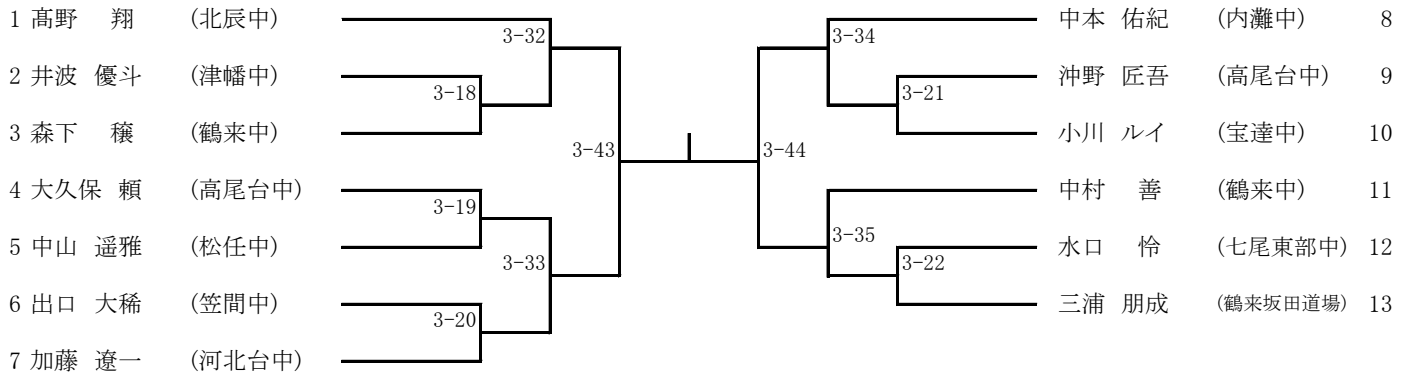

男子90kg超級【第2試合場】

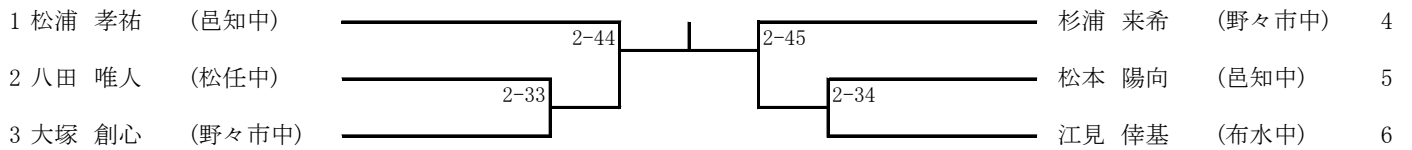

北信越代表決定戦

階級	名前	所属	勝敗	内容	勝敗	名前	所属
50kg級							
55kg級							
60kg級							
66kg級							
73kg級							
81kg級							
90kg級							
90kg超級							

女子40kg級【第3試合場】

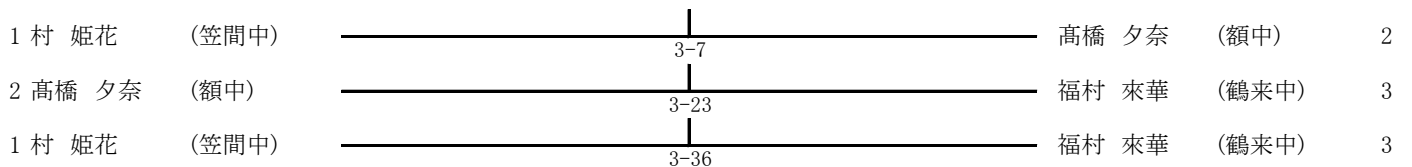

女子44kg級【第2試合場】

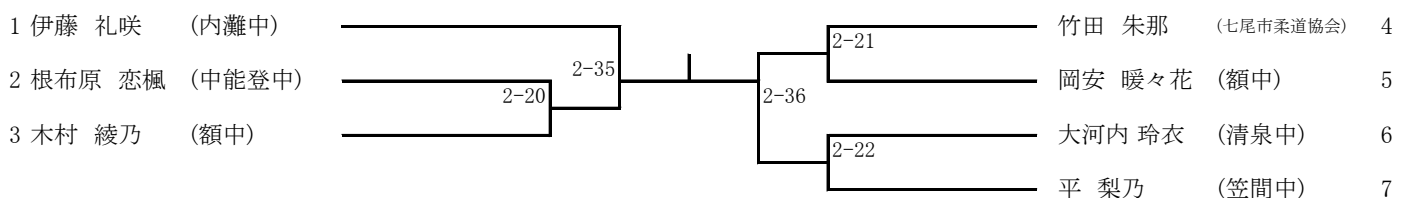

女子48kg級【第1試合場】

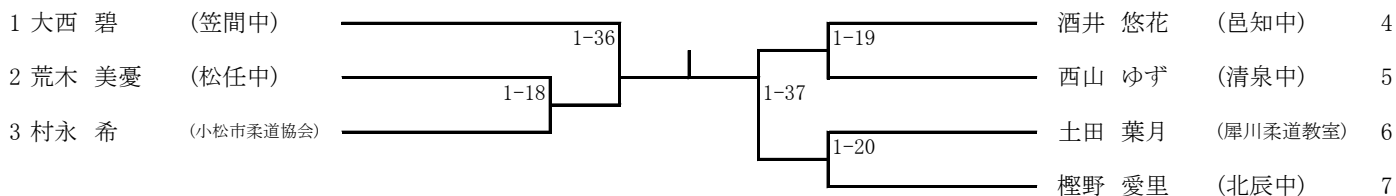

女子52kg級【第3試合場】

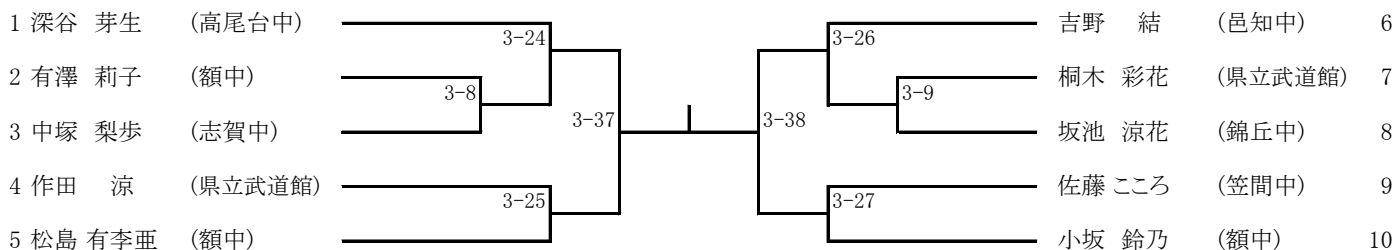

女子57kg級【第1試合場】

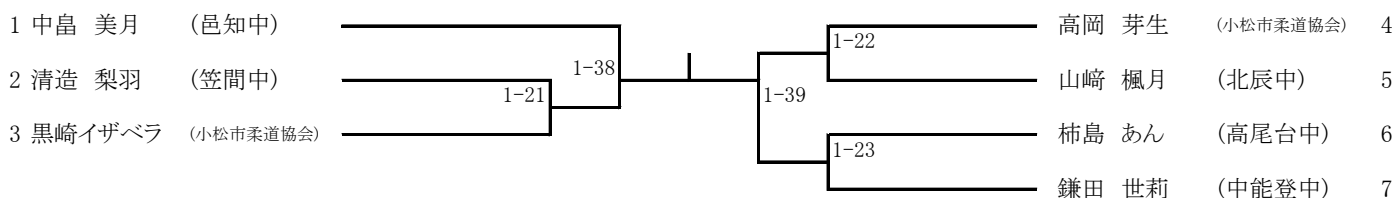

女子63kg級【第3試合場】

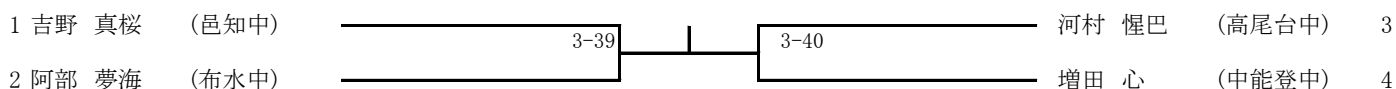

女子70kg級【第2試合場】

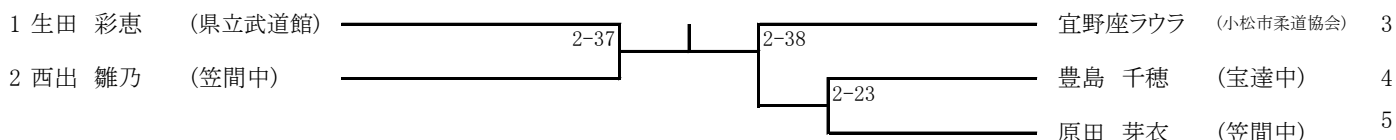

女子70kg超級【第2試合場】

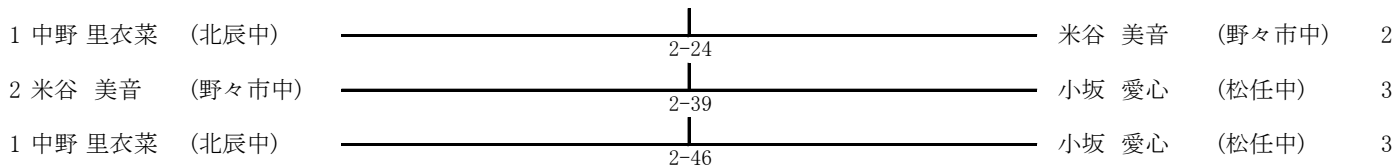

北信越代表決定戦

階級	名前	所属	勝敗	内容	勝敗	名前	所属
44kg級							
48kg級							
52kg級							
57kg級							
63kg級							
70kg級							